

JALPA OY
TEKNISET MUOVIT

Puh. (06) 232 6150

61850 Kauhajoki

TUOTEKUVASTO

1.9.2021



www.jalpa.fi

KOTIMAISET JALPA-KARANJATKOT

LIUKUJATKOKARAT

KARARAUTA
KIINTEÄPITUINEN
1,2 m
1,5 m
2,0 m
2,5 m

SUOJAPUTKI
SÄÄTÖVARA
1,2 - 1,7 m
1,5 - 2,0 m
2,0 - 2,5 m
2,5 - 3,2 m

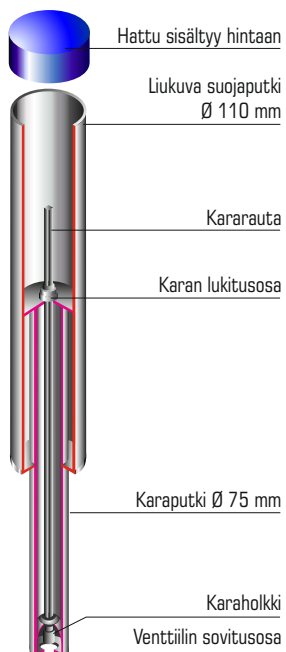

KIINTEÄTKARAT

VAKIOPITUUDET
1,5 m
2,0 m
2,5 m

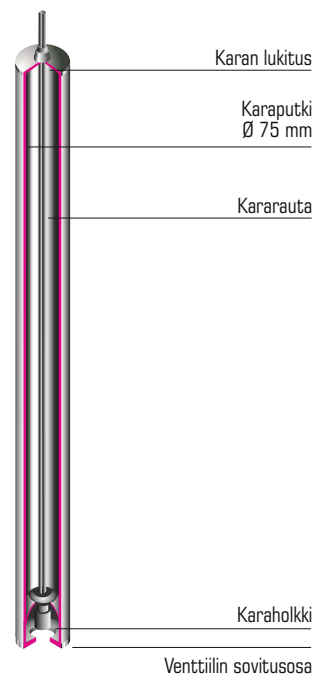

TELESKOOPPISET KARAT

KARARAUDAN JA SUOJAPUTKEN
SÄÄTÖALUEET
0,9 - 1,5 m
1,3 - 2,4 m
2,2 - 3,5 m

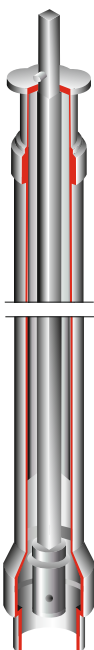

SANEERAUSKARAT

KARARAUTA
KIINTEÄPITUINEN
1,5 m
2,0 m
2,5 m

SUOJAPUTKI
SÄÄTÖVARA
1,5 - 2,0 m
2,0 - 2,5 m
2,5 - 3,2 m

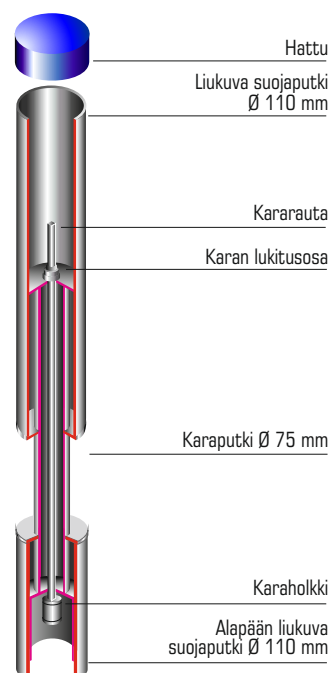

KOTIMAISET JALPA-KARANJATKOT

LIUKUJATKOKARAT

RUOSTUMATON KARARAUTA

Malli Turku

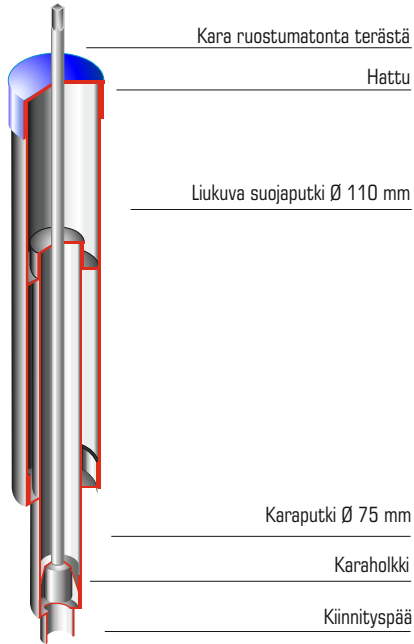

VESITIIVIS KARANJATKO

LAIPPAKIINNITYKSELLÄ

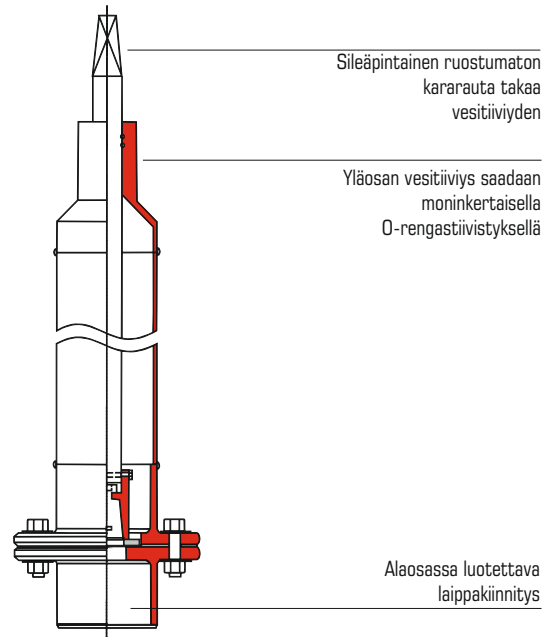

VESITIIVIIT KARAT

JALPA JA HAWLE VENTTIILEIHIN

Tyyppi EVT

Tyyppi VT

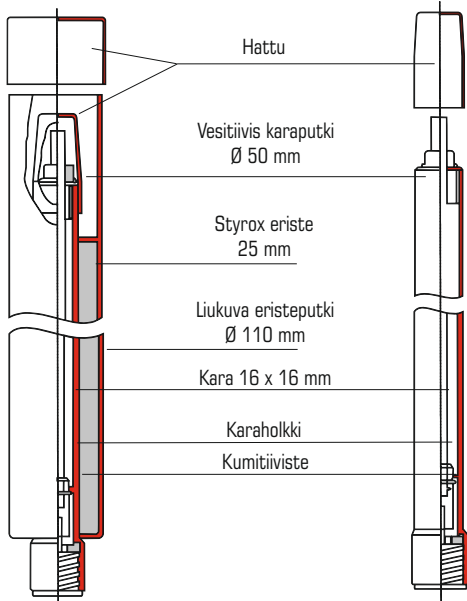

VESITIIVIS RST-KARA

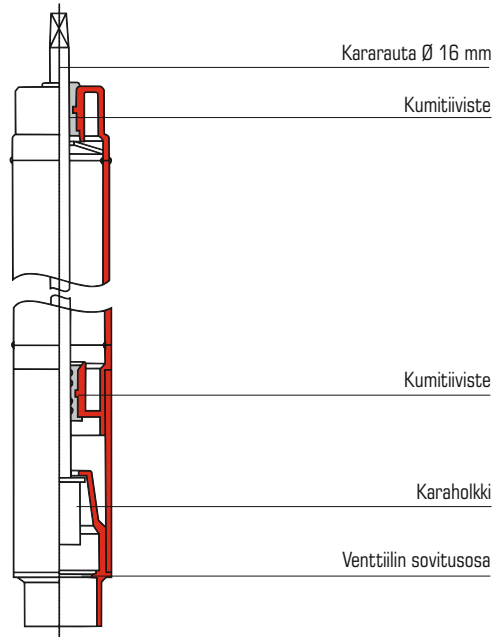

TALOSULKUVENTTIILI

Hinnat alv 0%



VENTTIILI		PN16
Lvi n:o	PE-putki/kierre	€
3833816	25	78,50
3833804	32	84,50
3833805	40	95,50
3833806	50	112,50
3833807	63	135,50
3833808	R2"uk - R2"uk	99,50
3833809	R2"uk - R1½"uk	87,50
	D32 - R2"uk	92,50
3833815	D40 - R2"uk	95,50
	D50 - R2"uk	101,50
	D63 - R2"uk	106,50

Materiaali polyasetaalina (POM), täysin korroosiovapaa.

Runko, kansi ja päätymuhvit liitetty rotaatio-kitka-hitsaamalla.

Varustettu kitkajarrulla, estää ylimomenttiin vääntämisen.

Kara-akseli valmistettu yhdestä kappaleesta, ei valettuja osia.

Umpinaiset kurasuojatulpat puhkaistavissa ilman työkaluja.

Pistoliittimin ja kierrelitoksien PE-putkille.

Tiivisteet hyväksytyt juomavedelle.

Kara: - ruostumatonta terästä (1.4021), sokkareikä

Luisti: - sinkkikadon kestävä erikoismessinkiä
päällystetty EPDM-kumilla

TEKNISET MITAT

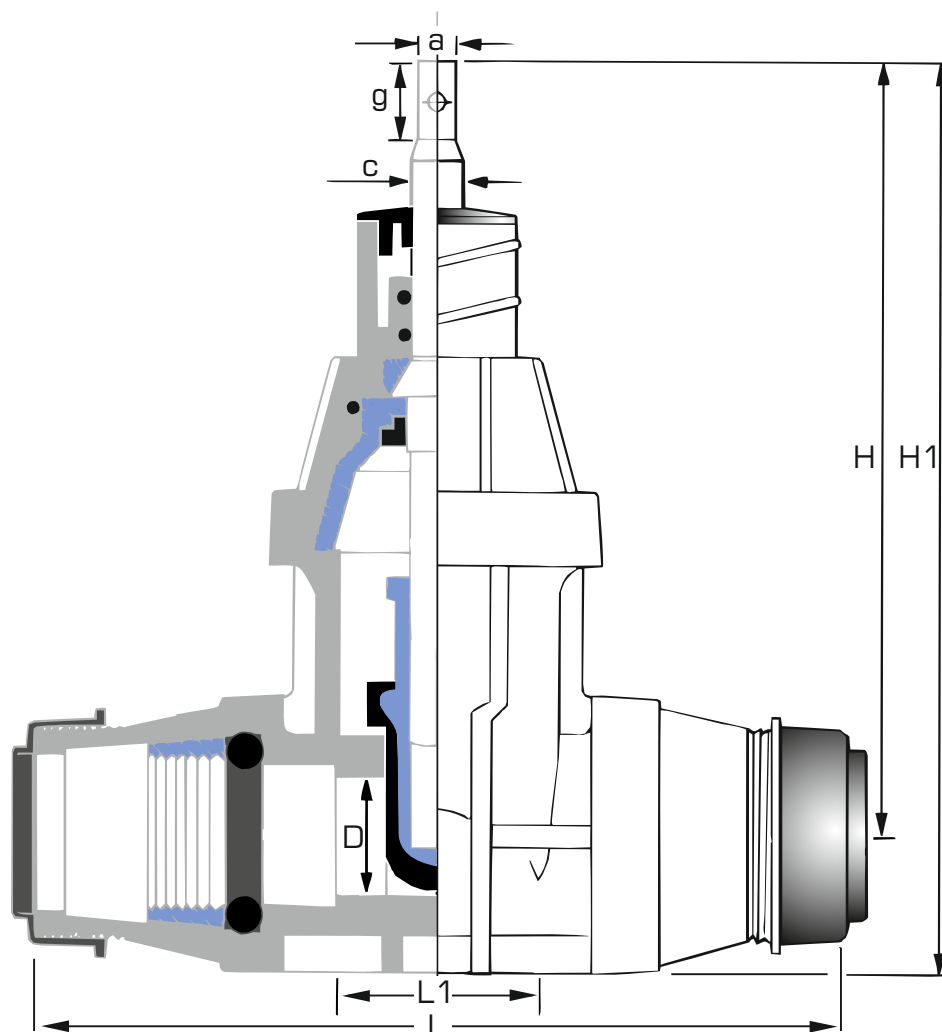

PN 16, max sulkemisvoima 80 Nm.

Lvi n:o	PE-putki/kierre	L	L1	D	H	H1	a	g	c	kg
3833816	25	188	50	38	204	240	12	21	16	1,45
3833804	32	205	50	38	204	240	12	21	16	1,46
3833805	40	204	50	38	204	240	12	21	16	1,44
3833806	50	290	122	40	204	245	12	21	16	1,87
3833807	63	275	80	51	228	278	12	21	16	2,11
3833808	R2"uk - R2"uk	204	50	38	204	240	12	21	16	1,44
	32 - R2"uk	204	50	38	204	240	12	21	16	1,45
3833815	40 - R2"uk	204	50	38	204	240	12	21	16	1,44
	R2"uk - R1½"uk	204	50	38	204	240	12	21	16	1,45

TALOSULKUVENTTIILI HITSATTAVILLA PE-PÄILLÄ

VENTTIILI		
Lvi n:o	PE-putki	€
3833821	32	121,50
3833822	40	130,50
3833823	50	147,50
3833824	63	195,50

Hinnat alv 0%



Runko polyasetaalina, korroosiovapaa.
Hitsattavat PE-putket L=200mm, PE-100/ SDR11, PN 16.
Luotettavat liitokset sähköhitsausmuhvien avulla.
Tiivisteet elintarvikekumia.
Kara ruostumatonta terästä, sokkareikä.
Luisti sinkkikadonkestävää erikoismessinkiä, EPDM-kumitus.

KURASUOJATULPPA		
Lvi n:o	PE-putki mm	€
3833899	25	2,40
3833904	32	2,50
3833905	40	2,50
3833906	50	2,60
3833898	63	3,80



Asennusvaiheessa kurasuojatulppa on puhkaistavissa ilman työkaluja.

O-RENGASTIIVISTE		
Lvi n:o	PE-putki mm	€
1942825	25	3,70
1942826	32	3,70
1942827	40	4,30
1942828	50	5,20
1942829	63	6,80



LUKKORENGAS		
Lvi n:o	PE-putki mm	€
1942830	25	3,30
1942831	32	3,50
1942835	40	3,80
1942833	50	5,60
1942834	63	6,00

- Sorvatut urat
- Terävä hammastus
- Pitävä ote



SIVULIITIN KULMAVENTTIILIIN

Lvi n:o	Koko	€
1941820	1½" sk - 25	24,00
1941821	1½" sk - 32	24,00
1941822	1½" sk - 40	26,00
1941823	1½" sk - 50	38,00
1941824	1½" sk - 63	45,00



Sivuliitin

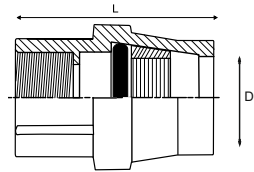

KULMAVENTTIILI

VENTTIILI

Lvi n:o	kierre	€
3833817	2" uk - 1½" uk	74,50

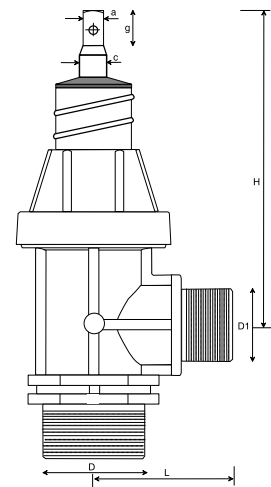

KULMAVENTTIILI tyhjennyksellä

VENTTIILI

Lvi n:o	kierre	€
3833818	2" uk - 1½" uk	140,50

Alaspäin 2" uk ja sivulle 1½" uk .

KULMAVENTTIILI TEKNISET TIEDOT

Materiaali polyasetalia (POM), täysin korroosiovapaa. Runko ja kansi liitetty rotaatio-kitkahitsaamalla. Varustettu kitkajarrulla, estää ylimomenttiin vääntämisen. Kara-akseli valmistettu yhdestä kappaleesta, ei valettuja osia. Tiivisteet hyväksytyt juomavedelle. Kara ruostumatonta terästä (1.4021), sokkareikä. Luisti sinkkikadon kestävä erikoismessinkiä, EPDM-kumitus. Sivuliittimiä saatavissa 25-63 mm pistoyhteillä.

Lvi n:o	PE-putki/kierre	L	D1	D	H	H1	a	g	c	kg
1941820	1½" sk - 25	94		25						0,21
1941821	1½" sk - 32	104		32						0,24
1941822	1½" sk - 40	104		40						0,23
1941823	1½" sk - 50	145		50						0,44
1941824	1½" sk - 63	150		63						0,53
3833817	R2" uk - R1½" uk	84	1½"	2"	183		12	21	16	1,10

PE-PUTKEN PISTOLIITTIMET

Hinnat alv 0%



VÄLILIITIN polyasetaalialla PN16

Lvi n:o	PE-putki/kierre	€
1941825	25 - 25	17,50
1941832	32 - 32	18,60
1941840	40 - 40	27,50
1941841	40/R2"uk-40/R2"uk	32,50
1941850	50 - 50	42,50
1941863	63 - 63	57,50



MUUNTOLIITIN polyasetaalialla PN16

Lvi n:o	PE-putki/kierre	€
1941837	32 - 25	21,00
1941838	40 - 25	24,00
1941839	40 - 32	24,00
1941848	50 - 32	36,00
1941849	50 - 40	38,00
1941860	63 - 32	49,00
1941861	63 - 40	47,00
1941862	63 - 50	49,00
1942832	32 - R2"uk	30,00
1942840	40 - R2"uk	28,00
1942850	50 - R2"uk	44,00
1942863	63 - R2"uk	51,00
	32 - R1½"uk	30,00
	40 - R1½"uk	31,00
1942851	50 - R1½"uk	42,00
	63 - R1½"uk	53,00
	32 - R1¼"uk	30,00
1942841	40 - R1¼"uk	23,00
1942836	32 - R1"uk	20,00
1942842	40 - R1"uk	23,00

MUUNTOLIITIN polyasetaalialla PN16

Lvi n:o	PE-putki/kierre	€
	25 - R1½"sk	30,00
	40 - R1½"sk	28,00
	40 - R2"sk	28,00
	50 - R1½"sk	38,00
1942864	63 - R2"sk	42,00

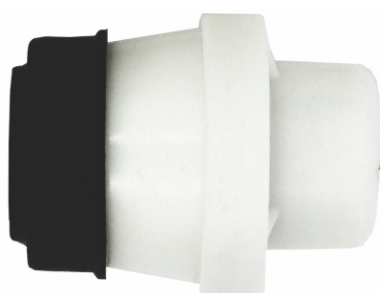

PÄÄTEKAPPALE polyasetaalialla PN16

Lvi n:o	PE-putki mm	€
1945825	25	12,50
1945832	32	12,50
1945840	40	21,50
1945850	50	26,50
1945863	63	35,50

PE-PUTKEN T-LIITTIMET

Hinnat alv 0%



T - LIITIN polyasetaalia PN16		
Lvi n:o	PE-putki mm	€
1943820	25-25-25	32,00
1943823	32-25-32	35,00
1943830	32-32-32	33,00
1943833	32-R2"uk-32	41,00
1943842	40-25-40	45,50
1943843	40-32-40	45,50
1943840	40-40-40	53,50
1943844	40-R2"uk-40	53,50
1943853	50-32-50	61,00
1943854	50-40-50	64,00
1943855	50-R2"uk-50	67,00
1943850	50-50-50	72,00
1943863	63-32-63	72,00
1943864	63-40-63	76,00
1943866	63-R2"uk-63	76,00
1943865	63-50-63	84,00
1943860	63-63-63	92,50
	50-R1½"sk-50	58,00
	50-R2"sk-50	64,00
1943867	63-R2"sk-63	72,00

PE-PUTKEN KULMALIITTIMET

Hinnat alv 0%



KULMALIITIN polyasetaalia PN16		
Lvi n:o	PE-putki mm	€
1945826	25-25	21,00
1945833	32-32	24,00
1945841	40-40	34,00
1945851	50-50	44,00
1945864	63-63	69,00
1945834	32-R2"sk	30,00
1945842	40-R2"sk	32,00
1945852	50-R2"sk	48,00
1945865	63-R2"sk	53,00

KARANJATKOT JALPA-TALOSULKUVENTTIILEIHIN 25-63 mm

Hinnat alv 0%

LIUKUJATKOKARAT

Lvi n:o	tyyppi	€
3888902	LJ 1,2	56,00
3888903	LJ 1,5	58,00
3888904	LJ 2,0	61,00
3888905	LJ 2,5	78,00

Eristekouruin + 20%
Ruskealla putkella + 20%



KARARAUTA KIINTEÄPITUINEN	SUOJAPUTKI SÄÄTÖVARA
1,2 m	1,2 - 1,7 m
1,5 m	1,5 - 2,0 m
2,0 m	2,0 - 2,5 m
2,5 m	2,5 - 3,2 m

KIINTEÄTKARAT

Lvi n:o	tyyppi	€
3888922	KJ 1,5	34,00
3888923	KJ 2,0	37,00
3888924	KJ 2,5	47,00

Eristekouruin + 20%
Ruskealla putkella + 20%

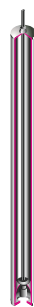

KIINTEÄTKARAT RST neliötanko

Lvi n:o	tyyppi	€
	KJ 1,5 RST	85,50
	KJ 2,0 RST	97,50
	KJ 2,5 RST	112,50

Eristekouruin + 20%
Ruskealla putkella + 20%

TELESKOOPPISET KARAT

Lvi n:o	tyyppi	€
3888912	TJ 0,9 - 1,5	66,00
3888913	TJ 1,3 - 2,4	69,00
3888915	TJ 2,2 - 3,5	99,00



KARARAUDAN JA SUOJAPUTKEN SÄÄTÖALUEET
0,9 - 1,5 m
1,3 - 2,4 m
2,2 - 3,5 m

LIUKUJATKOKARA

RST-KARARAUTA pyöreä (malli Turku)

Lvi n:o	tyyppi	€
3888952	LJ 1,5 RST	114,00
3888953	LJ 2,0 RST	129,00
	LJ 2,5 RST	143,00

VESITIIVIT RST-KARAT

Lvi n:o	tyyppi	€
	KJVT 1,5 RST	124,00
3888983	KJVT 2,0 RST	139,00
	KJVT 2,5 RST	152,00

ERISTETYT, VESITIIVIT KARAT

Lvi n:o	tyyppi	€
3888962	EVTJ 1,5	71,00
3888963	EVTJ 2,0	78,00
3888964	EVTJ 2,5	95,00

VESITIIVIT KARAT

Lvi n:o	tyyppi	€
3888972	VTJ 1,5	47,00
3888973	VTJ 2,0	53,00
3888974	VTJ 2,5	67,00

KARANJATKOT LAIHO-TALOSULKUVENTTIILEIHIN 25-63 mm

LIUKUJATKOKARAT neliötanko

Lvi n:o	tyyppi	€
	LH 1,2	56,00
3888416	LH 1,5	58,00
3888417	LH 2,0	61,00
3888418	LH 2,5	78,00

Eristekouruin +20%
Ruskealla putkella + 20%

KIINTEÄTKARAT neliötanko

Lvi n:o	tyyppi	€
3888452	KH 1,5	34,00
3888453	KH 2,0	37,00
3888454	KH 2,5	47,00

Eristekouruin +20%
Ruskealla putkella + 20%

TELESKOOPPISET KARAT

Lvi n:o	tyyppi	€
3888436	TH 0,9-1,5	66,00
3888437	TH 1,3-2,4	69,00
3888438	TH 2,2-3,5	99,00

LIUKUJATKOKARA

RST-KARARAUJA (malli Turku)

Lvi n:o	tyyppi	€
	LH 1,5 RST	114,00
	LH 2,0 RST	129,00
	LH 2,5 RST	143,00

VESITIIVIT RST-KARAT

Lvi n:o	tyyppi	€
	KHVT 1,5 RST	124,00
	KHVT 2,0 RST	139,00
	KHVT 2,5 RST	152,00



KARARAUJA
KIINTEÄPITUINEN
1,2 m
1,5 m
2,0 m
2,5 m

Hinnat alv 0%

SUOJAPUTKI
SÄÄTÖVARA
1,2 - 1,7 m
1,5 - 2,0 m
2,0 - 2,5 m
2,5 - 3,2 m

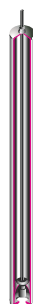

KIINTEÄTKARAT RST neliötanko

Lvi n:o	tyyppi	€
	KH 1,5 RST	85,50
	KH 2,0 RST	97,50
	KH 2,5 RST	112,50

Eristekouruin + 20%
Ruskealla putkella + 20%

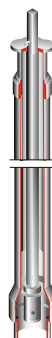

KARARAUDAN JA SUOJAPUTKEN
SÄÄTÖALUEET
0,9 - 1,5 m
1,3 - 2,4 m
2,2 - 3,5 m

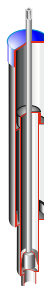

KARANJATKOT AVK-TALOSULKUVENTTIILEIHIN 25-63 mm

Hinnat alv 0%

LIUKUJATKOKARAT

Lvi n:o	tyyppi	€
	LF 1,2	56,00
3888412	LF 1,5	58,00
3888413	LF 2,0	61,00
3888414	LF 2,5	78,00

Eristekouruin + 20%
Ruskealla putkella + 20%

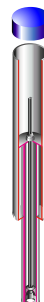

KARARAUTA KIINTEÄPITUINEN	SUOJAPUTKI SÄÄTÖVARA
1,2 m	1,2 - 1,7 m
1,5 m	1,5 - 2,0 m
2,0 m	2,0 - 2,5 m
2,5 m	2,5 - 3,2 m

KIINTEÄTKARAT

Lvi n:o	tyyppi	€
3888448	KF 1,5	34,00
3888449	KF 2,0	37,00
3888450	KF 2,5	47,00

Eristekouruin + 20%
Ruskealla putkella + 20%



KIINTEÄTKARAT RST neliotanko

Lvi n:o	tyyppi	€
	KF 1,5 RST	85,50
	KF 2,0 RST	97,50
	KF 2,5 RST	112,50

Eristekouruin + 20%
Ruskealla putkella + 20%

TELESKOOPPISET KARAT

Lvi n:o	tyyppi	€
3888429	TF 0,9 - 1,5	66,00
3888430	TF 1,3 - 2,4	69,00
3888431	TF 2,2 - 3,5	99,00

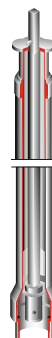

KARARAUDAN JA SUOJAPUTKEN SÄÄTÖALUEET
0,9 - 1,5 m
1,3 - 2,4 m
2,2 - 3,5 m

LIUKUJATKOKARA

RST-KARARAUTA (malli Turku)

Lvi n:o	tyyppi	€
	LF 1,5 RST	114,00
	LF 2,0 RST	129,00
	LF 2,5 RST	143,00



VESITIIVIIT RST-KARAT

Lvi n:o	tyyppi	€
	KFVT 1,5 RST	124,00
3888596	KFVT 2,0 RST	139,00
	KFVT 2,5 RST	152,00



KARANJATKOT AVK-LINJASULKUVENTTIILEIHIN

Hinnat alv 0%

LIUKUJATKOKARAT		
Lvi n:o	tyyppi	€
3888231	LFR 1,5/40-50	67,00
3888241	LFR 2,0/40-50	71,00
3888251	LFR 2,5/40-50	83,00
3888234	LFR 1,5/65-150	67,00
3888244	LFR 2,0/65-150	71,00
3888254	LFR 2,5/65-150	83,00
3888137	LFRS 1,5/100-150	92,00
3888147	LFRS 2,0/100-150	98,00
3888157	LFRS 2,5/100-150	114,00
3888138	LFRS 1,5/200	94,00
3888148	LFRS 2,0/200	99,00
3888158	LFRS 2,5/200	119,00
	LFRS 2,0/250-300	127,00
	LFRS 2,5/250-300	154,00
	LFRS 2,0/350-400	172,00

KIINTEÄTKARAT		
Lvi n:o	tyyppi	€
3888331	KFR 1,5/40-50	48,00
3888341	KFR 2,0/40-50	53,00
3888351	KFR 2,5/40-50	65,00
3888333	KFR 1,5/65-150	48,00
3888345	KFR 2,0/65-150	53,00
3888353	KFR 2,5/65-150	65,00
3888037	KFRS 1,5/100-150	65,00
3888047	KFRS 2,0/100-150	70,00
3888057	KFRS 2,5/100-150	83,00
3888038	KFRS 1,5/200	67,00
3888048	KFRS 2,0/200	72,00
3888058	KFRS 2,5/200	86,00
3888049	KFRS 2,0/250-300	91,00
	KFRS 2,5/250-300	105,00
3888059	KFRS 2,0/350-400	143,00

LIUKUJATKOKARA

RST-KARARAUTA (malli Turku) Ø18 mm

Tyyppi	€
LFR 1,5 RST/80,100 tai 150	139,00
LFR 2,0 RST/80,100 tai 150	151,00
LFR 2,5 RST/80,100 tai 150	160,00

TELESKOOPPISET KARAT

Lvi n:o	tyyppi	€
3888360	TFR 1,3-2,4/40-50	99,00
3888361	TFR 2,2-3,5/40-50	124,00
3888362	TFR 1,3-2,4/65-150	99,00
3888365	TFR 2,2-3,5/65-150	124,00
3888367	TFRS 1,3-2,4/200	125,00
	TFRS 2,2-3,5/200	151,00
3888369	TFRS 1,3-2,4/250-300	132,00
	TFRS 2,2-3,5/250-300	156,00
	TFRS 1,3-2,4/400	159,00
	TFRS 2,2-3,5/400	184,00

Eristekouruin + 20%
Ruskealla putkella + 20%

VESITIIVIIT RST-KARAT

(200-400 25mm)
(65-150 20mm)

LAIPPAKIINNITTEINEN

L=pituus → 1,5m 2,0m 2,5m

Tyyppi	€	€	€
KFRVT L/65 RST	155,00	162,00	187,00
KFRVT L/80 RST	155,00	162,00	187,00
KFRVT L/100 RST	155,00	162,00	187,00
KFRVT L/125-150 RST	155,00	162,00	187,00
KFRVT L/200 RST	201,00	215,00	243,00
KFRVT L/250 RST	228,00	242,00	269,00
KFRVT L/300 RST	228,00	242,00	269,00
KFRVT L/350 RST	277,00	292,00	323,00
KFRVT L/400 RST	277,00	292,00	323,00

KARANJATKOT HAWLE-TALOSULKUVENTTIILEIHIN 25-63 mm

LIUKUJATKOKARAT

Lvi n:o	tyyppi	€
3888402	LL 1,2	56,00
3888403	LL 1,5	58,00
3888404	LL 2,0	61,00
3888405	LL 2,5	78,00

Eristekouruin + 20%
Ruskealla putkella + 20%



KARARAUTA
KIINTEÄPITUINEN
1,2 m
1,5 m
2,0 m
2,5 m

Hinnat alv 0%

SUOJAPUTKI
SÄÄTÖVARA
1,2 - 1,7 m
1,5 - 2,0 m
2,0 - 2,5 m
2,5 - 3,2 m

KIINTEÄTKARAT

Lvi n:o	tyyppi	€
3888440	KL 1,5	34,00
3888441	KL 2,0	37,00
3888442	KL 2,5	47,00

Eristekouruin + 20%
Ruskealla putkella + 20%



KIINTEÄTKARAT RST neliötanko

Lvi n:o	tyyppi	€
	KL 1,5 RST	85,50
	KL 2,0 RST	97,50
	KL 2,5 RST	112,50

Eristekouruin + 20%
Ruskealla putkella + 20%

TELESKOOPPISET KARAT

Lvi n:o	tyyppi	€
3888419	TL 0,9-1,5	66,00
3888420	TL 1,3-2,4	69,00
3888421	TL 2,2-3,5	99,00



KARARAUDAN JA SUOJAPUTKEN
SÄÄTÖALUEET
0,9 - 1,5 m
1,3 - 2,4 m
2,2 - 3,5 m

LIUKUJATKOKARA

RST-KARARAUTA pyöreä (malli Turku)

Lvi n:o	tyyppi	€
3888550	LL 1,5 RST	114,00
3888551	LL 2,0 RST	129,00
	LL 2,5 RST	143,00

VESITIIVIIT RST-KARAT

Lvi n:o	tyyppi	€
	KLVT 1,5 RST	124,00
3888594	KLVT 2,0 RST	139,00
	KLVT 2,5 RST	152,00

VESITIIVIIT KARAT

ERISTETYT

Lvi n:o	tyyppi	€
3888584	EVT 1,5	71,00
3888585	EVT 2,0	78,00
3888586	EVT 2,5	95,00

VESITIIVIIT KARAT

Lvi n:o	tyyppi	€
3888588	VT 1,5	47,00
3888589	VT 2,0	53,00
3888590	VT 2,5	67,00

KARANJATKOT HAWLE-LINJASULKUVENTTIILEIHIN

LIUKUJATKOKARAT		
Lvi n:o	tyyppi	€
3888201	LLR 1,5/50	67,00
3888211	LLR 2,0/50	71,00
3888221	LLR 2,5/50	83,00
3888203	LLR 1,5/65-150	67,00
3888213	LLR 2,0/65-150	71,00
3888223	LLR 2,5/65-150	83,00
3888106	LLRS 1,5/100-150	99,30
3888116	LLRS 2,0/100-150	102,00
3888126	LLRS 2,5/100-150	114,00
3888108	LLRS 1,5/200	103,00
3888118	LLRS 2,0/200	106,00
3888128	LLRS 2,5/200	119,00
3888109	LLRS 1,5/250-350	122,00
3888119	LLRS 2,0/250-350	127,00
3888129	LLRS 2,5/250-350	154,00
3888110	LLRS 1,5/400	168,00
3888120	LLRS 2,0/400	172,00
3888130	LLRS 2,5/400	183,00

KIINTEÄTKARAT		
Lvi n:o	tyyppi	€
3888271	KLR 1,5/50	48,00
3888281	KLR 2,0/50	53,00
3888291	KLR 2,5/50	65,00
3888273	KLR 1,5/65-150	48,00
3888283	KLR 2,0/65-150	53,00
3888293	KLR 2,5/65-150	65,00
3888006	KLRS 1,5/100-150	78,00
3888016	KLRS 2,0/100-150	81,00
3888026	KLRS 2,5/100-150	91,00
3888008	KLRS 1,5/200	81,00
3888018	KLRS 2,0/200	84,00
3888028	KLRS 2,5/200	94,00
3888009	KLRS 1,5/250-350	96,00
3888019	KLRS 2,0/250-350	98,00
3888029	KLRS 2,5/250-350	119,00
3888010	KLRS 1,5/400	135,00
3888020	KLRS 2,0/400	143,00
3888030	KLRS 2,5/400	153,00

Eristekouruin + 20%
 Ruskealla putkella + 20%

LIUKUJATKOKARA		€
RST-KARARAUTA (malli Turku) Ø18 mm		
LLR 1,5 RST/ 80-150		139,00
LLR 2,0 RST/ 80-150		151,00
LLR 2,5 RST/ 80-150		160,00

TELESKOOPPISET KARAT		
Lvi n:o	tyyppi	€
3888562	TLR 1,3-2,4/65-150	99,00
3888564	TLR 2,2-3,5/65-150	124,00
3888563	TLRS 1,3-2,4/200	125,00
3888566	TLRS 1,3-2,4/250-350	132,00
	TLRS 1,3-2,4/400	159,00
3888565	TLRS 2,2-3,5/200	151,00
3888568	TLRS 2,2-3,5/250-350	156,00
	TLRS 2,2-3,5/400	184,00

VESITIIVIIT RST-KARAT		(200-400 25mm) (65-150 20mm)		
LAIPPAKIINNITTEINEN				
L=pituus	→	1,5m	2,0m	2,5m
Tyyppi		€	€	€
KLRVT L/65 RST		155,00	162,00	187,00
KLRVT L/80 RST		155,00	162,00	187,00
KLRVT L/100 RST		155,00	162,00	187,00
KLRVT L/125-150 RST		155,00	162,00	187,00
KLRVT L/200 RST		201,00	215,00	243,00
KLRVT L/250 RST		228,00	242,00	269,00
KLRVT L/300 RST		228,00	242,00	269,00
KLRVT L/350 RST		277,00	292,00	323,00
KLRVT L/400 RST		277,00	292,00	323,00

Hinnat alv 0%

KARANJATKOT SV-TALOSULKUVENTTIILEIHIN (PAM SAINT-GOBAIN)

25-63 mm

LIUKUJATKOKARAT		
Lvi n:o	tyyppi	€
	LS 1,2	56,00
3888406	LS 1,5	58,00
3888408	LS 2,0	61,00
3888409	LS 2,5	78,00

Eistekouruin + 20%
Ruskealla putkella + 20%



Hinnat alv 0%

KARARAUTA KIINTEÄPITUINEN	SUOJAPUTKI SÄÄTÖVARA
1,2 m	1,2 - 1,7 m
1,5 m	1,5 - 2,0 m
2,0 m	2,0 - 2,5 m
2,5 m	2,5 - 3,2 m

KIINTEÄTKARAT		
Lvi n:o	tyyppi	€
3888444	KS 1,5	34,00
3888445	KS 2,0	37,00
3888446	KS 2,5	47,00

Eistekouruin + 20%
Ruskealla putkella + 20%



KIINTEÄTKARAT RST neliotanko		
Lvi n:o	tyyppi	€
	KS 1,5 RST	87,50
	KS 2,0 RST	97,50
	KS 2,5 RST	112,50

Eistekouruin + 20%
Ruskealla putkella + 20%

TELESKOOPPISET KARAT		
Lvi n:o	tyyppi	€
3888424	TS 0,9-1,5	66,00
3888425	TS 1,3-2,4	69,00
3888426	TS 2,2-3,5	99,00

KARARAUDAN JA SUOJAPUTKEN
SÄÄTÖALUEET
0,9 - 1,5 m
1,3 - 2,4 m
2,2 - 3,5 m



LIUKUJATKOKARA		
RST-KARARAUTA (malli Turku)		
Lvi n:o	tyyppi	€
3888540	LS 1,5 RST	114,00
3888542	LS 2,0 RST	129,00
	LS 2,5 RST	143,00



VESITIIVIT RST- KARAT		
Lvi n:o	tyyppi	€
	KSVT 1,5 RST	124,00
3888592	KSVT 2,0 RST	139,00
	KSVT 2,5 RST	152,00



KARANJATKOT EURO•20-LINJASULKUVENTTIILEIHIN

LIUKUJATKOKARAT		
Lvi n:o	tyyppi	€
	LER 1,5/40-50	67,00
	LER 2,0/40-50	71,00
	LER 2,5/40-50	83,00
3888255	LER 1,5/65-80	67,00
3888257	LER 2,0/65-80	71,00
3888259	LER 2,5/65-80	83,00
3888256	LER 1,5/100-150	67,00
3888258	LER 2,0/100-150	71,00
3888260	LER 2,5/100-150	83,00
3888193	LEERS 1,5/200-300	124,00
3888195	LEERS 2,0/200-300	127,00
3888197	LEERS 2,5/200-300	154,00
3888194	LEERS 1,5/350-400	163,00
3888196	LEERS 2,0/350-400	172,00
3888198	LEERS 2,5/350-400	179,00

KIINTEÄTKARAT		
Lvi n:o	tyyppi	€
3888812	KER 1,5/40-50	48,00
3888822	KER 2,0/40-50	53,00
3888832	KER 2,5/40-50	65,00
3888813	KER 1,5/65-80	48,00
3888823	KER 2,0/65-80	53,00
3888833	KER 2,5/65-80	65,00
3888814	KER 1,5/100-150	48,00
3888824	KER 2,0/100-150	53,00
3888834	KER 2,5/100-150	65,00
3888093	KERS 1,5/200-300	87,00
3888095	KERS 2,0/200-300	91,00
3888097	KERS 2,5/200-300	119,00
3888094	KERS 1,5/350-400	135,00
3888096	KERS 2,0/350-400	143,00
3888098	KERS 2,5/350-400	155,00

Eristekouruin + 20%
Ruskealla putkella + 20%

LIUKUJATKOKARA	
RST-KARARAUTA (malli Turku) Ø18 mm	
	€
LER 1,5 RST/80, 100 tai 150	139,00
LER 2,0 RST/80, 100 tai 150	151,00
LER 2,5 RST/80, 100 tai 150	160,00

VESITIIVIT RST-KARAT		(200-400 25mm) (65-150 20mm)		
LAIPPAKIINNITTEINEN				
L=pituus →	1,5m	2,0m	2,5m	
Tyyppi	€	€	€	
KERVT L/65 RST	155,00	162,00	187,00	
KERVT L/80 RST	155,00	162,00	187,00	
KERVT L/100-150 RST	155,00	162,00	187,00	
KERVT L/200 RST	201,00	215,00	243,00	
KERVT L/250-300 RST	228,00	242,00	269,00	
KERVT L/350-400 RST	277,00	292,00	323,00	

TELESKOOPPISET KARAT		
Lvi n:o	tyyppi	€
3888572	TER 1,3-2,4/65-80	99,00
3888574	TER 1,3-2,4/100-150	99,00
3888573	TER 2,2-3,5/65-80	124,00
3888575	TER 2,2-3,5/100-150	124,00
3888576	TERS1,3-2,4/200-300	125,00
3888578	TERS 1,3-2,4/350-400	132,00
3888577	TERS 2,2-3,5/200-300	151,00
3888579	TERS 2,2-3,5/350-400	156,00

Hinnat alv 0%

KARANJATKOT ESCO-LINJASULKUVENTTIILEIHIN

LIUKUJATKOKARAT		
Lvi n:o	tyyppi	€
3888262	LSR 1,5/40-65	69,00
3888265	LSR 2,0/40-65	73,00
3888268	LSR 2,5/40-65	85,00
3888263	LSR 1,5/80-150	69,00
3888266	LSR 2,0/80-150	73,00
3888269	LSR 2,5/80-150	85,00
3888165	LSRS 1,5/80-150	92,00
3888175	LSRS 2,0/80-150	98,00
3888185	LSRS 2,5/80-150	114,00
3888167	LSRS 1,5/200	94,00
3888177	LSRS 2,0/200	100,00
3888187	LSRS 2,5/200	119,00
	LSRS 1,5/250-300	94,00
	LSRS 2,0/250-300	100,00
	LSRS 2,5/250-300	119,00

KIINTEÄTKARAT		
Lvi n:o	tyyppi	€
3888302	KSR 1,5/40-65	50,00
3888312	KSR 2,0/40-65	55,00
3888322	KSR 2,5/40-65	67,00
3888305	KSR 1,5/80-150	50,00
3888315	KSR 2,0/80-150	55,00
3888325	KSR 2,5/80-150	67,00
3888065	KSRS 1,5/80-150	65,00
3888075	KSRS 2,0/80-150	70,00
3888085	KSRS 2,5/80-150	83,00
3888066	KSRS 1,5/200	81,00
3888076	KSRS 2,0/200	84,00
3888086	KSRS 2,5/200	93,00
3888067	KSRS 1,5/250-300	81,00
3888077	KSRS 2,0/250-300	84,00
3888087	KSRS 2,5/250-300	93,00

Eristekouruin + 20%
Ruskealla putkella + 20%

LIUKUJATKOKARA DN 80-150 ventileihin

RST-KARARAUTA (malli Turku) Ø18 mm

tyyppi	€
LSR 1,5 RST/80-150	139,00
LSR 2,0 RST/80-150	151,00
LSR 2,5 RST/80-150	160,00

TELESKOOPPISET KARAT

Lvi n:o	tyyppi	€
3888461	TSR 1,3-2,4/65	99,00
3888462	TSR 1,3-2,4/80-150	99,00
3888464	TSR 2,2-3,5/65	124,00
3888465	TSR 2,2-3,5/80-150	124,00
	TSRS 1,3-2,4/200	132,00
	TSRS 2,2-3,5/200	156,00
	TSRS 1,3-2,4/250-300	132,00
	TSRS 2,2-3,5/250-300	156,00

VESITIIVIIT RST-KARAT

(200-400 25mm)
(65-150 20mm)

LAIPPAKIINNITTEINEN

L=pituus → 1,5m 2,0m 2,5m

Tyyppi	€	€	€
KSRVT L/80-150 RST	155,00	162,00	187,00
KSRVT L/200 RST	201,00	215,00	243,00
KSRVT L/250-300 RST	228,00	242,00	269,00
KSRVT L/400 RST	257,00	272,00	299,00

Hinnat alv 0%

SANEERAUSKARAT, KARAHOLKIT, RST-SOKAT

SANEERAUSKARANJATKOT

Venttiilikoko	tyyppi	€
40-65	HR 1,5	72,00
	HR 2,0	75,00
	HR 2,5	83,00
80-150	HRI 1,5	76,00
	HRI 2,0	80,00
	HRI 2,5	88,00

KARARAUTA KIINTEÄPITUINEN

1,2 m
1,5 m
2,0 m
2,5 m

SUOJAPUTKI SÄÄTÖVARA

1,2 - 1,7 m
1,5 - 2,0 m
2,0 - 2,5 m
2,5 - 3,2 m

Hinnat alv 0%

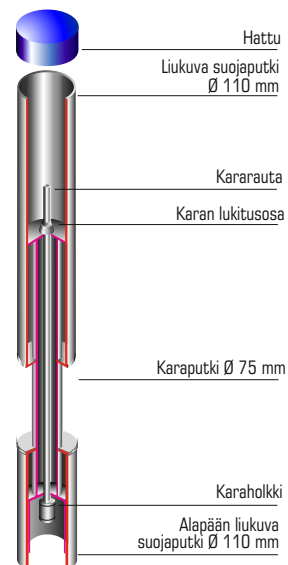

KARAHOLKIT

Materiaali	DN	€
Messinki	25-50	13,00
Messinki	65	18,00
Messinki	80-150	20,00
Messinki	200	34,00
Messinki	250-300	41,00
HST	25-50 <small>Jalpa, Avk, Hawle, HELA</small>	21,00
HST	DN 50	23,00
HST	DN 80	26,00
HST	DN 100-150	26,00
HST	DN 200	38,00
HST	DN 300	41,00
HST	DN 400	50,00



RUOSTUMATTOMAT SOKAT

	Koko	€
Putkisokka	5x28	0,75
Putkisokka	8x40	1,50
Saksisokka	4x40	1,10
Saksisokka	5x50	1,10



MERKINTÄVÄLINEET

MERKINTÄKEPPI

Lvi n:o	väri/teksti	tyyppi	€
3271152	sininen "VESIJOHTO"	MK 2,0/s	8,00
3271153	punainen "VIEMÄRI"	MK 2,0/p	8,00

- PE-muoviputki
- koko 32 mm
- pituus 2000 mm

Hinnat alv 0%

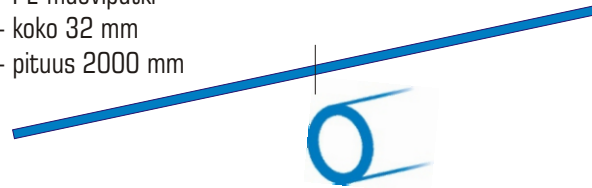

MERKKAUSTOLPPA

Lvi n:o	pituus	€
3271154	2000 mm	22,00

- Kuumasinkitty
- 30 x 30 x 30 x 3 mm

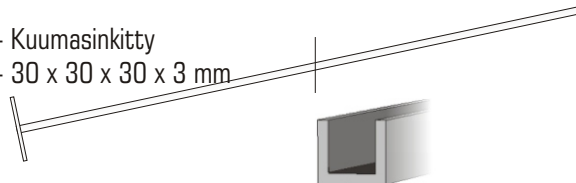

VESIJOHTOMERKIT

Lvi n:o	kaiverrus	tyyppi	€
3271101	VESIJOHTO	VJK 1	14,00
3271106	VESIJOHTO ♂	VJK 2	14,00
3271111	VATTENLEDNING VESIJOHTO	VJK 3	14,00
3271131	VESIJOHTO VIEMÄRI	VJK 5	14,00
3271141	POHJAVESIALUE	VJK 6	19,00
3271151	PALOPOSTI	VJK 7	14,00
	VESIJOHTOSULKU	VJK 8	14,00
3271132	VIEMÄRI	VJK 10	14,00

- Alumiinia S=2 mm
- Siniseksi maalattu
- Kaiverrettu teksti
- Taitos yläreunassa

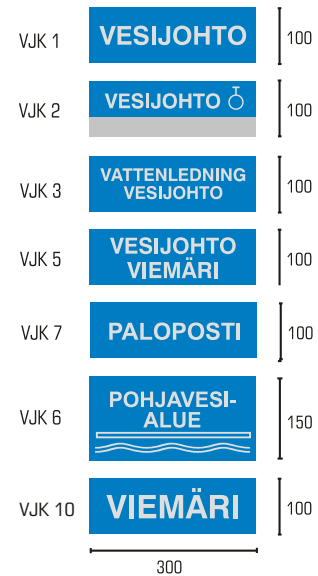

VENTTIILIKILVET

Lvi n:o	nimi	tyyppi	€
3272201	Talosulku	TV	9,00
3272202	Runkosulku	HV	9,00
3272203	Pääventtiili	PV	9,00
3272205	Kiinteistöventtiili	KV	9,00
3272206	Viemärikaivo	VK	9,00
3272207	Sadevesikaivo	SV	9,00
3272208	Blanco-pieni		9,00
3272209	Blanco-iso		9,80

- Alumiinivalu
- 75x100 mm (TV, HV, PV, KV, VK ja SV)
- 65x80 mm (Blanco-pieni)
- 80x100 mm (Blanco-iso)



SUOJAPUTKET, T-AVAIMET, KARAPUTKEN OSAT, TIIVISTEET

VENTTIILIKARAN SUOJAPUTKET

Lvi n:o	koko	tyyppi	pituus	laippa Ø	€
3888702	110	VSP 1,5	1,50	220	22,50
3888704	110	VSP 2,0	2,00	220	25,40
3888712		Alalaippa		220	12,50

- Hinnat alv 0%
- Käytetään venttiilikaran suoja-putkena maaseutu-asennuksissa.
 - Pohjalaippa vähentää putken liikkumista.
 - Hattu valmistettu pakkasenkestävästä polypropeeni-muovista.
 - Muut osat HD-polyeteenistä.



T-AVAIMET

Lvi n:o	tyyppi	€
3888996	T-16x16 (holkki 16-20mm)	46,50
3888998	T-22x22 (holkki 24-28mm)	58,00



SUOJAPUTKEN YLÄPÄÄN KANSI

75 mm	€
Keskellä pyörivä messinkiohjuri 16x16	10,00
Keskellä pyörivä messinkiohjuri 22x22	14,00



SUOJAPUTKEN ALAPÄÄN KIINNITYSOSA

75 mm	€
Jalpa, Hawle, Avk, SV, JS talosulkuventtiileihin	8,00
Hawlen vanhan mallin alapää	11,00



VESIMITTARIYHDISTÄJÄ TIIVISTEET

Koko mm	tyyppi	€
15	VMT 15	0,50
20	VMT 20	0,50
25	VMT 25	0,70
30	VMT 30	0,95
40	VMT 40	1,10



HATUT, KANNET

VENTTIILIKARAN JA TARKISTUSPUTKEN HATUT

Lvi n:o	tyyppi	kpl/pak	€
	VKH 40		2,90
	VKH 50		2,90
	VKH 75		2,90
	VKH 90		5,50
3888647	VKH 110	60	2,90
3888650	TPH 140	30	6,50
3888648	TPH 160	30	6,00
3888649	TPH 200 musta	20	7,00
3888667	VVH 110 rusk	60	3,50
3888668	VVH 160 rusk	30	7,00

Hinnat alv 0%

- Valmistettu pakkasenkestävästä ja erittäin iskunlujasta polypropeeni-muovista
- UV-suojattu



KATUHATTU

Lvi n:o	tyyppi	reikä	€
	KAT 75	16X16	10,00
3888654	KAT 110	16X16	12,00
3888655	KAT 120	20X20	15,00

- PP-muovia, pyörivä keskiosa messinkiä. UV-suojattu.
- Kadunalaisissa asennuksissa keskittää kararaudan ja estää hiekan tms. valumisen karaputkeen.



SIGNAALIHATTU

Lvi n:o	tyyppi	kpl/pak	€
3888657	SIG 110	60	6,00
3888658	SIG 110 ruskea	60	9,00
	SIG 140	30	12,00
3888659	SIG 160	30	13,00
	SIG 160 ruskea	30	15,00
3888660	SIG 200 musta	20	17,00

- Polypropeeni-muovia,
- Kannessa sisällä teräslevy
- Hattu on mahdollista löytää metallietsimen avulla maan tai lumen alta
- UV-suojattu



KAIVONKANSI / POHJA

Lvi n:o	tyyppi	kpl/pak	€
2604138	KAN-315	25	9,00
2604191	KAN-400	15	18,00

- Hd-Pe muovia
- Musta

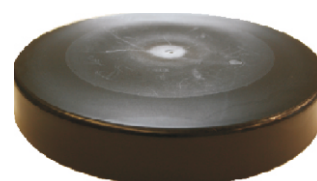

ILMAPUTKEN HATUT, SÄÄTÖVENTTIILIT, HOLKIT, LIITOSMUHVIT

ILMAPUTKEN HATUT

Lvi n:o	koko	tyyppi	€
2378133	100/100 mm	IPH 110	12,00
2378131	75 mm	IPH 75	9,80

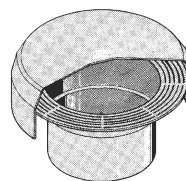

Hinnat alv 0%



TERÄSHATUT

Lvi n:o	koko	tyyppi	€
2378137	160 mm	TER 160	124,00

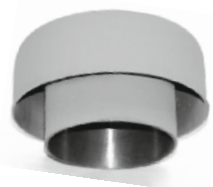

KIERRESÄÄTÖISET SÄÄTÖVENTTIILIT

Lvi n:o	koko	tyyppi	€
2378333	100/100 mm	IPSH 110	16,50
2378331	75 mm	IPSH 75	13,50

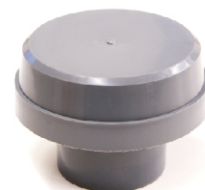
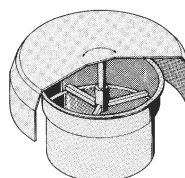

SÄÄTÖVENTTIILIT, ns. jakkaramalli

Lvi n:o	koko	tyyppi	€
2378336	110 mm	JAK 110	4,40
2378335	75 mm	JAK 75	3,45



SUOJAPUTKEN MT-HOLKIT

Lvi n:o	koko	€
2013620	10/28	1,15
2013622	12/28	1,15
2013625	15/28	1,15
2013626	18/28	1,15



PESUKONEEN POISTOVEDEN LIITOSMUHVI

Lvi n:o	väri	tyyppi	€
2371132	Harmaa	PPKY H	5,50
2371134	Valkoinen	PPKY V	6,50

- Poistoletkun kiinnitysniippa 21 mm
- Ilmanottoaukot
- Liitosmuhvi tiivisteineen 32 mm viemäriputkeen



SADEVESIKAIVOT, HIEKAN- JA ÖLJYNEROTUSKAIVOT

Hinnat alv 0%

SADEVESIKAIVO

Lvi n:o	koko	korkeus	tyyppi	€
2604120	200 mm	300 mm	SVK 300	14,50

- Pitää piha-alueet kuivina.
- Irrotettava ritilä helpottaa puhdistusta.
- Sadevesikaivojen asentaminen on helppoa. Putkisto yhdistetään kaivoon luotettavalla bajonettikiinnityksellä. Yhdistäminen ei vaadi mitään työkaluja.

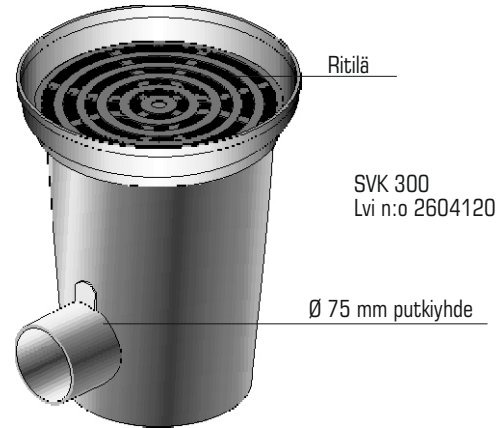

PUTKIYHTEEN LAAJENNUS

Lvi n:o	koko	€
2604159	75/110 mm	2,85
	75/80 mm	2,85



LISÄPUTKIYHDE

Lvi n:o	koko	€
2604141	75 mm	2,90



JATKOHOLKKI

Lvi n:o	koko	tyyppi	€
2604145	75	HDJ 75	2,50
2604147	110	HDJ 110	2,85
2604148	160	HDJ 160	7,80
2604149	200	HDJ 200	13,10



HIEKAN- JA ÖLJYNEROTUSKAIVO

Lvi n:o	koko	korkeus	tyyppi	€
2604110	200 mm	400 mm	HEK 400	70,00

- Kevyt ja helppohoitoinen kaivo pannuhuoneisiin sekä autotalleihin
- Irrotettava ritilä helpottaa puhdistusta



TULPAT, HOLKIT, TIIVISTEET, RENKAAT

ROTTAHATTU

Lvi n:o	koko	tyyppi	kpl/pak	€
	75 mm	ROT 75	60	2,40
	110 mm	ROT 110	60	4,30



SALAOJAPUTKEN PÄÄTETULPPA

Ulko/sisäØ	tyyppi	kpl/pak	€
50/44	STP 40	200	0,70
65/57	STP 50	200	0,75
80/71	STP 65	200	0,95
100/88	STP 80	200	1,05



KAAPELINSUOJAPUTKEN PÄÄTETULPPA

Lvi n:o	koko	tyyppi	kpl/pak	€
	50 mm	TELE 50	500	3,20
	100 mm	TELE 100	500	4,60



ALLASTULPPA

Lvi n:o	koko	tyyppi	kpl/pak	€
	39-45 mm	AT 39		1,60



MATTOKIRISTYSRENGAS

Lvi n:o	koko	tyyppi	kpl/pak	€
3318018	150	MTR 150		1,90



LATTIAKAIVON RITILÄKANSI

Lvi n:o	koko	tyyppi	kpl/pak	€
3318017	150	LRK VAL	180	3,70



TOIMITUS- JA TAKUUEHDOT

TOIMITUSEHDOT

Tilaukset voidaan suorittaa joko puhelimitse tai kirjallisena. Puhelimitse saapuneiden tilausten oikeellisuudesta vastaamme vain, jos tilaajalta on tullut kirjallinen vahvistus ennen tavarantoimitusta. Tilaukset ovat ostajaa sitovia.

Tuotteiden hinnat ovat nettohintoja (ALV=0%), vapaasti tehtaallamme. Pakkaus sisältyy hintoihimme. Pientoimituslisää emme peri.

Muistutukset toimituksista tai tavaroista on tehtävä kahdeksan päivän kuluessa tavarantoimituksesta. Viivästyskorvauksia emme suorita. Ostaja suorittaa vastaanottotarkastuksen tuotteiden luovutuksen yhteydessä. Jos tuotteessa on ostajasta johtumaton virhe, Jalpa Oy:llä on oikeus joko korjata virhe tai toimittaa uusi tuote.

Maksuehto on 14 pv/netto. Maksun viivästyessä peritään viivästysajalta korkoa 13,0%. Mikäli ostaja ei maksa kauppahintaa maksuaikana, on Jalpa Oy:llä oikeus kaupan purkuun. Jalpa Oy:llä on purkioikeus myös silloin, kun ostajan ilmoituksen perusteella tai muuten voidaan päätellä, että ostajan maksusuoritus tulee viivästyneenä oleellisesta.

Tuotteita ilman sopimusta ei oteta takaisin eikä niiden arvoa hyvitetä. Sopimuksen mukaan palautetuista tavaroista hyvitetään enintään 80% tavarantoimituksesta. Palautetut tuotteet pitää olla virheettömiä ja olla soveltuvia uudestaan myytäväksi. Erikoisvalmistetuista tuotteista ei voi saada hyvitystä.

Toimitettu tuote on Jalpa Oy:n omaisuutta kunnes se on täysin maksettu. Ellei erikseen ole toisin sovittu, ostajalla ei ole oikeutta ottaa tavaraa käyttöön ennen koko kauppahinnan maksua.

Pidätämme oikeuden hinta-, ym.. muutoksiin. Mitat ja mallit sitoumuksesta.

Näiden toimitusehtojen tulkinnasta johtuvat erimielisyydet ratkaistaan, ellei toisin ole sovittu, Etelä-Pohjanmaan käräjäoikeudessa Kauhajoella.

Tehdessään tilauksen on ostaja hyväksynyt edellä mainitut myyntiehdot.

TAKUUEHDOT

Takuuaika on yksi vuosi. Takuu koskee toimittamissamme tuotteissa mahdollisesti ilmeneviä työ- ja ainevahinkoja. Jalpa Oy:n virhevastuu rajoittuu virheellisen tuotteen korjaamiseen tai virheellisen tuotteen vaihtamiseen virheettömään. Jalpa Oy vastaa ainoastaan tuotteelle tehdyistä korjauksista tai uuden toimittamisesta, ei virheen korjaamiseen tai tuotteen vaihtamiseen liittyvistä kustannuksista. Takuuajan jälkeen Jalpa Oy on vapaa vahingonkorvausvastuusta.

Mikäli tuotteiden virheellinen käsittely tai muu sen tapainen syy on osoitettavissa vian aiheuttajaksi, on Jalpa Oy vapaa vastuusta.

Takuukorvaus suoritetaan silloin, kun virheellinen tuote tai sen vaurioitunut osa on toimitettu tarkastettavaksi, ja vaurio on todettu takuukorvauksen piiriin kuuluvaksi.

Palautuksen liitteenä tulee olla kirjallinen selvitys vian laadusta ja synnystä, sekä selvitys siitä, milloin tavara on toimitettu vastaanottajalle.

Tilauksen tai laskun numero on mainittava.

Korjaamisen suorittamisen tavasta ja ajasta on Jalpa Oy:llä oikeus päättää itse.

Kun tuote on ostajan hallinnassa, Jalpa Oy ei vastaa sen aiheuttamasta vahingosta, joka kohdistuu kiinteään tai irtaimeen omaisuuteen tai on tällaisen vahingon seuraus. Jalpa Oy ei myöskään vastaa tuotteen virheen ostajalle aiheuttamasta tuotantotappiosta, saamatta jääneestä voitosta, muusta taloudellisesta seurannaisvahingosta, eikä muustakaan virheen aiheuttamasta tappiosta.

SISÄLLYSLUETTELO

	sivu
KARANJATKOT	
LEIKKAUSKUVAT	2-3
JALPA- venttiileihin	10
LAIHO- venttiileihin	11
AVK- venttiileihin	12-13
HAWLE- venttiileihin	14-15
SV-PAM- venttiileihin	16
EURO 20- venttiileihin	17
ESCO- venttiileihin	18
Saneerauskarat	19
JALPA- VENTTIILIT	
Pistoyhteillä	4
Kierreyhteillä	4
Hitsattavilla PE-päillä	6
Kulmaventtiili	7
Tyhjentävä venttiili	7
MUOVIPUTKENLIITTIMET	
Sivuliittimet kulmaventtiiliin	7
Väli liittimet	8
Muuntoliittimet	8
Päätelappaleet	8
T-liittimet	9
Kulmaliittimet	9
TARVIKKEET	19
Karaholkit	9
Kurasuojatulpat	9
Lukkorenkaat	9
O-rengastiivisteet	21
RST-sokat	21
Suojaputken alapää	21
Suojaputken yläpää	21
T-avaimet	21
Venttiilikaran suojaputki	21
Vesimittariyhdistäjän tiiviste	21
MUOVIHATUT JA -KANNET	22
Kaivon kansi/pohja	22
Venttiilikaranhatut	22
Katuhatut	22
Signaalihatut	22
Tarkistusputkenhatut	22
VESIHUOLTOMERKINTÄVÄLINEET	20
Merkki	20
Kilvet	20
Merkintäkeppi	20
Merkintätolppa	20
ILMAPUTKEN HATUT	23
MUOVIKAIVOT	24
MUUT TUOTTEET	25
Allastulppa	25
Kaapelinsuojaputken päätetulppa	25
Lattiakaivon ritiläkansi	25
Mattokristysrengas	26
Paineiskunvaimennin	23
Pesukoneen poistoveden liitosmuhvi	25
Rottahattu	25
Salaojaputken päätetulppa	25
Suojaputken MT-holkit	23



61850 KAUHAJOKI • Puh. (06) 232 6150
Email: jalpa@kauhajoki.fi • www.jalpa.fi